

Schüco Baie Coulissante ASS 39 SC :
la performance thermique
en toute élégance...

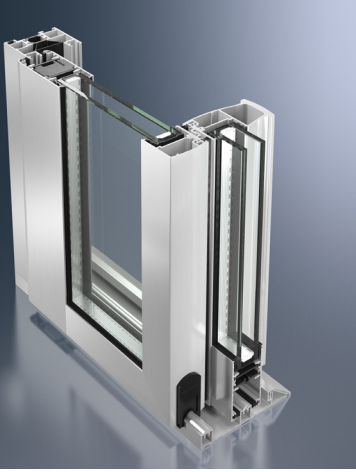

La modularité dans toutes ses dimensions



Modulaire par excellence, l'ASS 39 SC est configurable en châssis bi-rails, tri-rails, galandage et rail de roulement offrant toutes les solutions pour réaliser des baies vitrées de grandes dimensions, avec ou sans partie fixe, aux ouvertures maximales ou totales. Le système de fenêtre et porte-fenêtre s'adapte également aux Vérandas Systèmes Schüco ouvrant, en grand, l'accès vers l'extérieur sans occuper l'espace intérieur.

Le dispositif peut être équipé d'un seuil extra plat pour personnes à mobilité réduite (20 mm de hauteur maximum)



Seuil extra plat pour personnes à mobilité réduite (20 mm de hauteur maximum)

Modèles de baies coulissantes

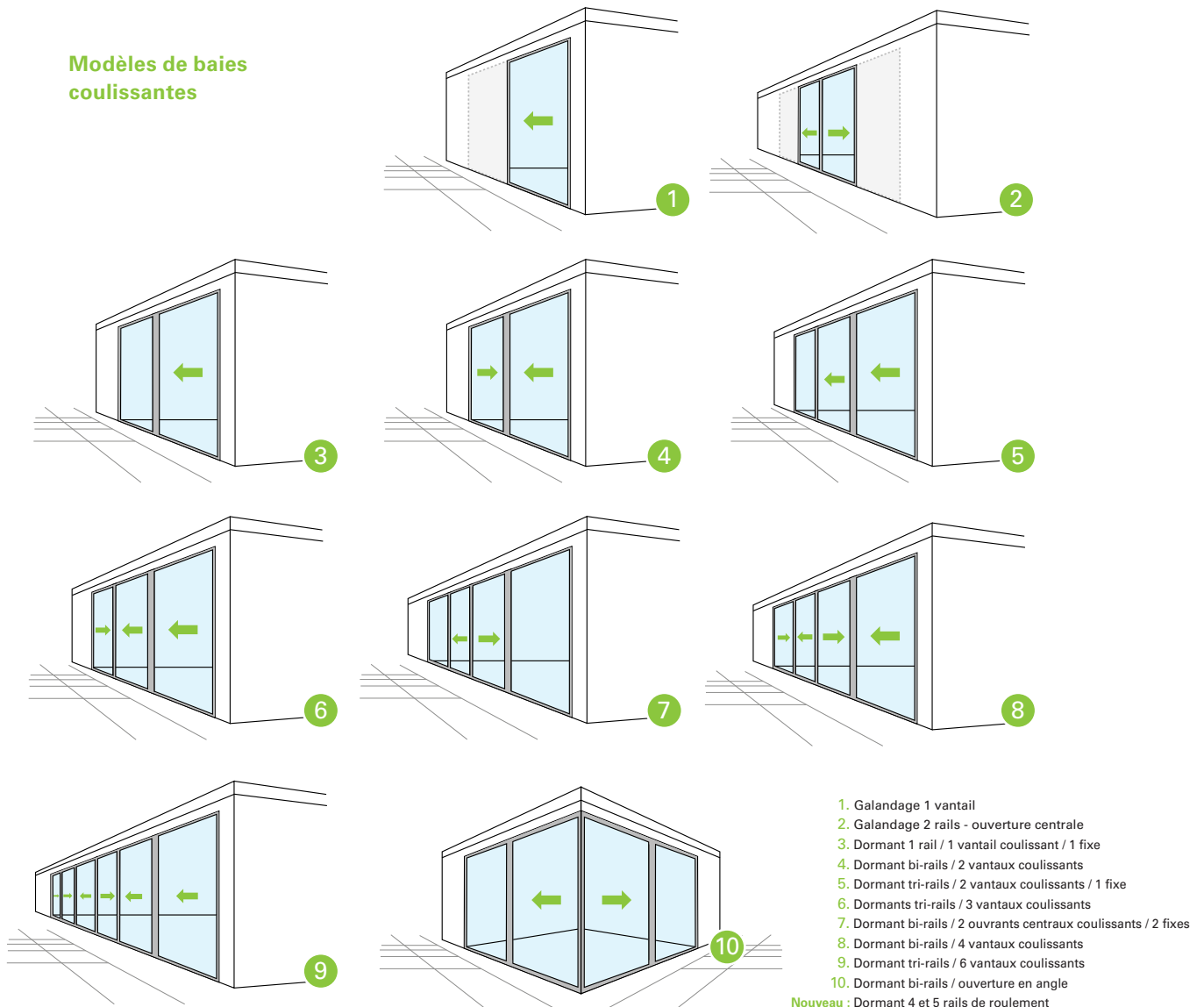

Schüco Baie Coulissante ASS 39 SC : des performances énergétiques exceptionnelles

Conçue pour répondre aux normes les plus exigeantes, la baie coulissante ASS 39 SC fait bénéficier d'un niveau d'isolation thermique exceptionnel permettant d'optimiser les performances énergétiques du bâtiment. Eligible au crédit d'impôt, son installation garantit un confort en toutes saisons et s'inscrit pleinement dans une démarche d'économie d'énergie.



Avantages techniques :

- Profilés Aluminium à rupture de pont thermique équipés de mousse haute isolation et de boucliers thermiques
- Doubles et triples vitrages de 24 à 32 mm d'épaisseur pouvant être équipés en option de vitrage de sécurité, contrôle solaire ou phonique
- Joint de vitrage anti déchaussement, haute résistance à l'arrachement (HRA), en lèvres noire ou grise
- Performance thermique jusqu'à $U_w = 1.4 \text{ W/m}^2 \cdot \text{K}$ - $S_w = 0.40$ - $Tl_w = 0.57$ (double vitrage $U_g = 1.0 \text{ W/m}^2 \cdot \text{K}$ - $S_g = 0.49$ - $Tl_g = 0.71$)
- Coulissement aisé et silencieux par roulement à aiguilles (jusqu'à 200 kg de charge par vantail)
- Rail de roulement Aluminium ou rail en acier inoxydable
- Corps de chariots en polyamides ou Aluminium et galets en téflon ou inox
- Fermetures multipoints 1.2.3. ou 4 points de verrouillage
- Dimensions maximum par baie coulissante L x H : 2800 x 2500 mm (vitrage de 24 à 28 mm) et 3000 x 2800 mm (vitrage de 28 à 32 mm)
- Performances AEV = $A^*4 \text{ E}^*7 \text{ B}^*3$
- Étanchéité par joint glissant TPE thermique ou joint brosse FINSIL, TRIFINE (répond aux exigences d'étanchéité à l'air des Bâtiments Basse Consommation : A*4)
- Les baies coulissantes ASS 39 SC sont sous homologation et DTA - Gamme n° 271.05.70
- Affaiblissement acoustique

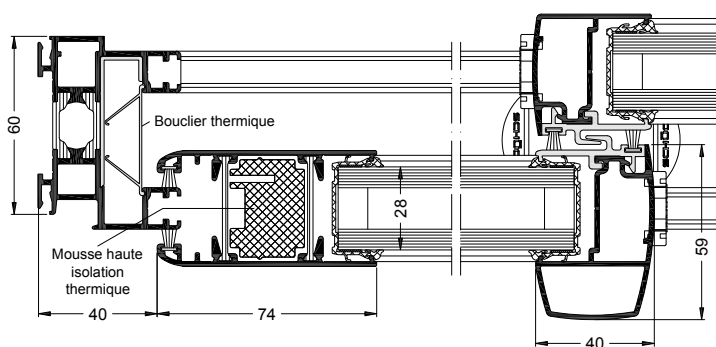

Ouvrants Galbés - Vitrage de 24 à 28 mm

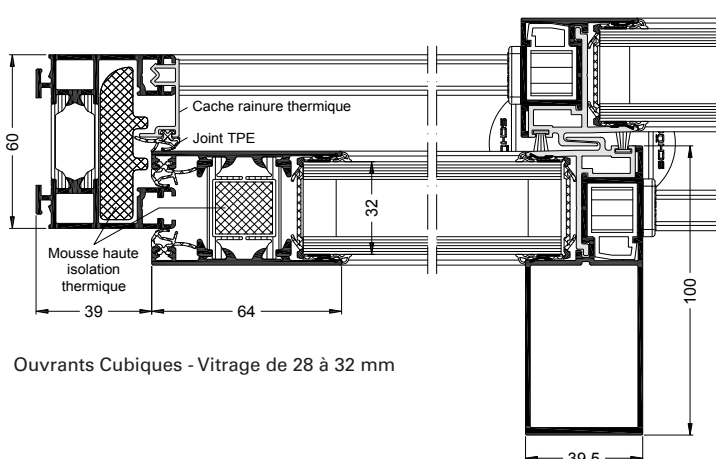

Ouvrants Cubiques - Vitrage de 28 à 32 mm

Baie Coulissante ASS 39 SC angle

- Ouvertures adaptées aux villas et vérandas
- Ouverture totale sans poteau d'angle (Alu ou béton)
- Bi-rails, tri-rails, 4 et 5 rails
- Verrouillage d'angle de 1 à 4 points
- Ouvrants disponibles en design Cubique
- Masses vues Aluminium réduites (64 mm)
- Etanchéité (Air, Eau, Vent) optimale :
AEV = A*3 E*6B V*B3
- Performance thermique :
Uw = 1.5 W/m².K - Sw = 0.40 - Tlw = 0.57

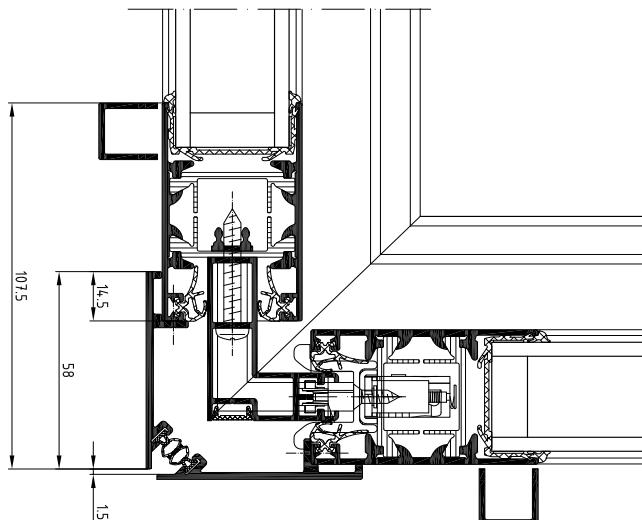

ASS 39 SC angle - Ouvrant Cubique

Options possibles

La baie coulissante ASS 39 SC peut être équipée sur commande spéciale de :

- Motorisation invisible en 1 ou 3 points de verrouillage TipTronic
- Kit moustiquaire
- Kit de sécurité A2P* (serrure)
- Gamme complète de poignées et ferrures "Design", "Chronos", "Intuitive" ou poignées à tourner (compatible coulissant et frappe)

Type de pose

- Pose en neuf sur précadre, tapée rapportée ou intégrée
- Pose en rénovation totale ou partielle
- Pose en Isolation Thermique Extérieure (ITE) en neuf ou rénovation



Poignée à tourner

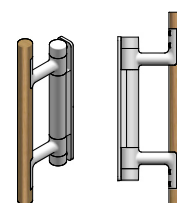

Poignées Intuitives





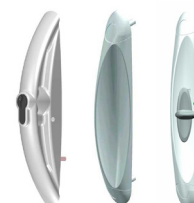



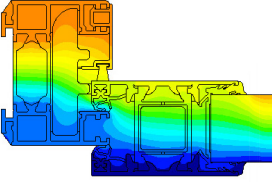
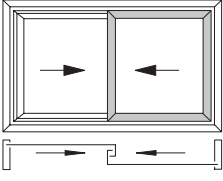

Poignées "Chronos"



Poignées "Design"



Type de vitrage		DV : 4/16 (85% argon)/4 fe ($\epsilon_n=3\%$) intercalaire swisspacer-v ou équivalent	DV : 4/16 (90% argon)/4 fe ($\epsilon_n=1\%$) intercalaire swisspacer-v ou équivalent	TV : 4 fe ($\epsilon_n=1\%$)/10(90% argon) / 4 /10(90% argon)/ 4 fe ($\epsilon_n=1\%$) intercalaire swisspacer-v ou équivalent				
  ASS 39 SC (vitrage 32 mm)		Dimensions Acotherm de la baie coulissante (LxH) Porte- fenêtre						
		2.35 x 2.18 m	3 x 2.50 m	2.35 x 2.18 m	3 x 2.50 m	2.35 x 2.18 m	3 x 2.50 m	
 W/m ² .K	Coefficient surfacique de transmission au centre du vitrage.	1.1		1.0		0.9		
 W/m ² .K	Coefficient surfacique de la baie nue.*	1.5	1.4	1.4	1.3	1.3	1.3	
 W/m ² .K	Coefficient surfacique de la baie associée au volet.	Volet roulant Aluminium $\Delta R=0.14 \text{ m}^2\text{.K/W}$	1.2	1.2	1.2	1.1	1.1	1.1
		Volet roulant PVC (e>12mm) $\Delta R=0.25 \text{ m}^2\text{.K/W}$	1.1	1.0	1.0	1.0	1.0	1.0
 W/m ² .K	Facteur solaire hiver du vitrage. Valeur comprise entre 0 et 1.	0.63		0.49		0.62		
 W/m ² .K	Facteur solaire hiver de la baie verticale vitrée pour une menuiserie de teinte moyenne posée au nu intérieur. Valeur comprise entre 0 et 1.	0.52	0.44	0.40	0.34	0.42	0.43	
 W/m ² .K	Coefficient de performance énergétique de la baie. Il prend en compte sa transmission thermique ainsi que son facteur solaire et traduit la véritable performance de la fenêtre.	0.6	0.5	0.7	0.7	0.5	0.4	
 W/m ² .K	Transmission lumineuse du vitrage. Valeur comprise entre 0 et 1.	0.80		0.71		0.73		
 W/m ² .K	Transmission lumineuse de la baie verticale vitrée. Valeur comprise entre 0 et 1.	0.64	0.67	0.57	0.60	0.59	0.61	

Base de calcul : dormant hyperthermique de 60 mm avec barrière isolante 32.5 mm PA 6.6, mousse haute isolation et cache rainure thermique PVC. Ouvrants thermiques 64 mm. Les ouvrants sont équipés de mousse haute isolation, de joints d'étanchéité thermique TPE et de joints de vitrage haute résistance à l'arrachement (anti déchaussement).

* La prise en compte des facteurs solaires Sw et Tlw permet à la fenêtre Aluminium de jouer un rôle majeur dans la performance énergétique des bâtiments, grâce à la transmission de lumière et de chaleur, tout en participant à l'isolation de l'enveloppe du bâtiment grâce à la rupture de pont thermique de la menuiserie Aluminium Schüco.

Schüco Baie Coulissante ASS 39 SC : la performance thermique en toute élégance...

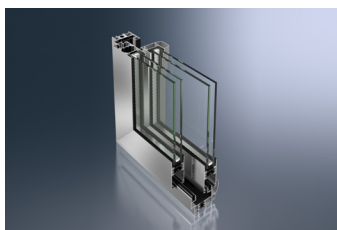

Ce document invite à découvrir les caractéristiques techniques et esthétiques de la baie coulissante Aluminium ASS 39 SC. Développé pour répondre aux dernières exigences de confort et de maîtrise énergétique, l'ASS 39 SC offre toute la créativité d'un système modulaire pour construire en lumière. Sa riche gamme de teintes et d'accessoires décoratifs autorise une totale liberté de personnalisation esthétique.

Schüco International S.C.S.

www.schuco.fr

Schüco - Systèmes pour façades, fenêtres et portes

Entretien un dialogue constant avec un réseau étendu de bureaux d'études, architectes, fabricants -installateurs, investisseurs et clients, Schüco développe des technologies durables pour l'enveloppe du bâtiment qui répondent pleinement aux exigences de l'homme tout en préservant l'environnement. Allant au delà des normes les plus strictes en termes de design, de confort, de sécurité et de maîtrise énergétique, les solutions Schüco s'adaptent aux constructions neuves comme à la rénovation, pour mieux satisfaire les besoins de chaque utilisateur dans toutes les zones climatiques.

SCHÜCO